

MANUAL DE INSTALACION Y USO

**CENTRALES DE DETECCION
DE INCENDIOS**

**MAG2P
MAG2M
MAG4P
MAG4M**

CE 1293

Contenido	Página
Información General	3
Uso de los Controles de la Central	4
Modos de Funcionamiento	4
Funciones de Mantenimiento	4
Instalación de la Central	5
Puesta en Marcha	5
Programación de las Funciones para Mantenimiento	7
Rearme Remoto	8
Características Técnicas	8
Esquema de Conexionado	10
Ejemplos de Conexión	11
Registro de Instalación	12
Servicio de Mantenimiento	13
Registro de Incidencias	13

ANTES DE PROCEDER A LA INSTALACION DE LA CENTRAL DEBE LEER ANTES CUIDADOSAMENTE TODO EL MANUAL DE INSTALACION Y USO

Información General

La central debe ser instalada por personal cualificado en las Reglamentaciones Locales sobre Instalación de Sistemas de Detección de Incendios

Antes de empezar la instalación de esta Central de alarma de detección de incendios, asegúrese de situarla en una posición que sea visible para los bomberos cuando entren en las instalaciones, y en un lugar de fácil acceso para los usuarios. Debe dejarse espacio suficiente para poder abrir fácilmente las puertas externas e internas.

La alimentación eléctrica al panel debe ser independiente y no debe ser susceptible de ser cortada accidentalmente. Debe utilizarse un cuadro eléctrico con interruptor diferencial y magneto-térmico independiente colocado a menos de 2 metros de la Central y claramente identificado como ALARMA CONTRA INCENDIOS - NO APAGAR.

Fabricadas según normas europeas EN 54-2 y EN54-4

El fabricante se reserva el derecho a realizar modificaciones sin previo aviso.

Uso de los Controles de la Central

- Consultar las Instrucciones de Uso sujetas en la Central.

Modos de Funcionamiento

- NORMAL:** • El indicador luminoso (LED) verde de “RED 230V” estará iluminado.
- ALARMA:** • El LED rojo de “ALARMA” se activará de modo intermitente, junto al LED rojo de la zona que se encuentra en alarma. Tras pulsar el botón de “SILENCIAR ZUMBADOR” los indicadores se quedarán fijos.
- Se activará el zumbador local hasta que sea silenciado.
 - Las sirenas externas sonarán.
 - Se activará el relé interno de alarma.
- AVERIAS:** • El LED amarillo de “AVERIA GENERAL” se iluminará junto con el led de identificación externo o interno de cada avería.
- El zumbador local se activará.
 - El relé de avería general se desactivará. Es un relé activado en reposo.

Las averías se identifican como se indica a continuación:

- | | |
|-----------------------|---|
| ○ 1 / ○ 2 / ○ 3 / ○ 4 | Avería de zona: Zona en cortocircuito o en circuito abierto (Se ha quitado un detector). |
| ○ CPU | Fallo del microprocesador. |
| ○ Sirena 1 | Avería en sirena 1: Cortocircuito o circuito abierto en la conexión de la sirena, sirena conectada con polaridad invertida o no adecuada para la central. |
| ○ Sirena 2 | Avería en sirena 2: Cortocircuito o circuito abierto en la conexión de la sirena, sirena conectada con polaridad invertida o no adecuada para la central. |
| ○ Sobrecarga +24V DC | Sobretensión de 24V en la fuente de alimentación. |
| ○ Fallo +24V DC | Fallo en fuente de alimentación de 24V. |
| ○ Batería Baja | Batería con baja carga. |
| ○ Batería Desc. | Batería desconectada. |
| ○ Fallo de Red | Falta de red 230. |
| ○ Cargador Batería | Fallo del cargador de baterías. |
| ○ Aliment. Aux | Fallo en la salida de alimentación auxiliar. |
| ○ Tierra | Fallo de tierra: cortocircuito con tierra. |

Todos los fusibles están supervisados, provocando una señal de avería si fallan. La selección de una función en el modo Programación será indicada con su señalización de avería correspondiente.

AVISO: Las condiciones de avería no se indicarán instantáneamente. Puede existir un pequeño retardo en función del tipo de avería. Las indicaciones de avería se reponen automáticamente cuando cesa la condición que las originó.

Funciones de Mantenimiento

Las centrales de la serie MAG tienen la capacidad de programación de varios modos de funcionamiento para ayudar a la puesta en marcha y mantenimiento del sistema:

- Zona en Prueba** Se pueden probar y activar zonas individualmente sin la necesidad de volver a la central para rearmarla. El rearme se realiza automáticamente por la Central.
- Desconectar Sirenas** El sistema se puede probar sin hacer funcionar las sirenas de evacuación.
- Conectar/Desconectar Zonas** Cada zona puede ser conectada/desconectada individualmente.

Instalación de la Central

- Decidir el mejor lugar para colocar la Central, con una temperatura ambiente entre -5 y 40° C, lejos de los sistemas de calefacción, polvo ambiental y entrada de agua.
 - Quitar todo el embalaje.
 - Inspeccionar la Central por si tuviera algún daño.
 - Quitar cuidadosamente la tapa exterior, desatornillando los dos tornillos inferiores de la caja. Guardarla en una posición segura.
 - Inspeccionar las placas de circuito impreso internas y asegurarse de que los componentes están fijos en su lugar.
 - Quitar el módulo del teclado y desconectar la cinta plana que lo une con la placa de circuito impreso. Guardarlo en un lugar seguro.
 - Extraer la placa de circuito impreso desatornillando los dos tornillos de sujeción y el cable de tierra. Guardarla en un lugar seguro.
 - Elegir qué puntos de entrada de cables han de practicarse y quitar con cuidado sus tapones.
 - Utilizar como referencia de instalación, el orificio de fijación situado en la parte central superior de la caja.
 - Colocar la caja en un lugar seguro.
 - Taladrar la pared en el punto de referencia marcado e introducir un tornillo de fijación.
 - Colgar provisionalmente la caja de la Central en el tornillo y marcar los dos puntos de fijación de abajo a derecha e izquierda.
 - Descolgar la caja de la Central del tornillo de fijación y taladrar y ajustar los puntos inferiores.
 - Colgar la caja de la posición de fijación central y apretar los tornillos a través de los orificios de fijación inferiores.
 - Apretar bien todos los tornillos de fijación.
 - Introducir los cables de conexión en la Central, **PERO NO HACER NINGUNA CONEXIÓN EN ESTE MOMENTO. INTRODUCIR EL CABLE DE ALIMENTACIÓN A TRAVÉS DE SU PUNTO DE ENTRADA. MANTENER ESTE CABLEADO SEPARADO DEL RESTO DE CABLEADO DE BAJA TENSIÓN.**
 - Conecte los finales de línea suministrados en la bolsa de repuestos en cada uno de los terminales de las zonas. **Atención: Fijese en la polaridad: Cable rojo al terminal “+” y cable negro al terminal “-“.**
 - Conecte las resistencias final de línea suministradas en la bolsa de repuestos en cada uno de los terminales de salida de sirenas.
 - Conectar la placa de circuito impreso en su posición original, apretando los dos tornillos inferiores.
- ATENCIÓN:** Volver a conectar el cable de tierra en el tornillo inferior izquierda.
- Conectar el módulo del teclado así como la cinta plana que lo une con la placa de circuito impreso.
 - Conectar la alimentación eléctrica y la tierra a la regleta de bornas principal **PERO NO** aplicar tensión eléctrica en este momento.
 - Colocar la batería en posición vertical en el hueco destinado a ella.

Ahora la Central está lista para ponerla en marcha.

Puesta en Marcha

Comprobación inicial

- Conectar los cables de la batería desde la fuente de alimentación a las bornas positiva y negativa.
- Aplicar la alimentación de red.
- Si el zumbador e indicadores luminosos (LED) están activados, pulsar el botón RESET. Una vez que funcione normalmente, solo el LED de RED 230V se iluminará en el frontal de la Central.

Si se está en el Modo de Funcionamiento Normal (REPOSO) y se encienden otros LED's o suena el zumbador, comprobar con cuidado que los fusibles y conexiones están bien. Consultar el apartado de las conexiones internas o los circuitos a los que están asociados los LEDs amarillos de avería. Los esquemas de conexionado de la página 10 le ayudarán a identificar los LEDs. Si la avería no se puede cancelar, consulte con el Servicio de Asistencia Técnica.

NOTA: La batería puede mostrar inicialmente un "Fallo por Batería Baja" hasta que haya tenido tiempo de cargarse al nivel requerido.

AVISO: No cortocircuite los terminales de la batería. La protección interna de la placa apagará la central, dejando ésta de funcionar.

Zonas de Detección

Solo cuando la Central funcione satisfactoriamente en Modo NORMAL (REPOSO) es el momento de conectar los circuitos externos. Antes de hacer la conexión, se ha de probar completamente la integridad del cableado del sistema, incluyendo el aislamiento a tierra.

- Desconectar la alimentación de la red y la conexión de la batería.
- Conectar el final de línea activo en el último dispositivo de detección de la zona uno.
- Asegurarse de que todas las terminaciones están hechas correctamente y que los detectores están conectados a sus bases.
- Conectar el bucle de detección UNO a la regleta de bornas del panel.
- Alimentar la Central con la alimentación de red y la batería.
- Pulsar el botón RESET.

El panel debe estar en "MODO NORMAL"

NOTA: Si se iluminan los LEDs amarillos de Avería General y Zona 1, es que hay un problema de cableado o conexión. Comprobar la polaridad de la conexión, la conexión de los dispositivos o si se ha saltado algún equipo.

- Activar los dispositivos de detección aplicables a la zona para asegurar la correcta recepción de la señal de incendio y el correcto funcionamiento de los controles de la Central.
 - Repetir el proceso de conexión para todas las zonas como se ha descrito anteriormente.
- ASEGURARSE de que las tensiones de alimentación están desconectadas antes de cada etapa.

Circuitos auxiliares

Conexiones de los relés - Los terminales de los relés son contactos libres de tensión y sólo deben utilizarse para realizar maniobras de baja tensión.

NO DEBE APLICARSE LA ALIMENTACIÓN DE RED A ESTOS TERMINALES.

Circuitos de sirenas

UNA VEZ QUE LAS ZONAS DE DETECCION Y LOS CIRCUITOS AUXILIARES HAYAN SIDO CONECTADOS Y PROBADOS QUE FUNCIONAN CORRECTAMENTE, SE PUEDE PROCEDER A CONECTAR LOS CIRCUITOS DE SIRENAS DE EVACUACION.

- Desconectar la alimentación de red y la batería.
- Quitar la resistencia de supervisión de la línea de las bornas del circuito de la sirena 1 (SND 1) de la Central y ponerlo a la última sirena del circuito uno.
- Comprobar que se han hecho las conexiones de las sirenas.
- Conectar el cableado de las sirenas a la regleta de bornas de la Central.
- Aplicar la alimentación de la red y de la batería.
- Pulsar RESET.

El panel debería quedar en "MODO NORMAL".

• Repetir el proceso de conexión para la segunda sirena como se ha comentado antes.
ASEGURARSE de que la tensión de alimentación está desconectada antes de cada etapa.
NOTA: Si se iluminan los LEDs amarillos de AVERIA GENERAL y SIRENAS AVERIA/DESCONEXION, es que hay un problema de cableado o conexión. Comprobar la polaridad de la conexión de cada uno de los dispositivos a la regleta de bornas de la Central o si existe algún fallo a tierra.

Una vez que se han conectado los circuitos externos, y la Central funciona correctamente en MODO NORMAL (REPOSO), volver a poner la tapa frontal atornillado los dos tornillos inferiores. Comprobar que se ha conectado el cable de tierra a la placa de circuito impreso.

Programación de las Funciones para Mantenimiento

Para CONECTAR/DESCONECTAR una zona de detección o sirenas:

Colocar la llave en posición 2, nivel de acceso 2.

Pulsar la tecla “CONECTAR/DESCONECTAR”. El LED amarillo de “DESCONEXION” parpadeará, así como el LED amarillo de la zona 1.

Si queremos seleccionar otra zona pulsar la tecla “PRUEBA/AVANCE”. La zona seleccionada se indicará con la activación del LED amarillo correspondiente en este orden:

ZONA 1
ZONA 2
ZONA 3 (en una Central MAG4P o MAG4M)
ZONA 4 (en una Central MAG4P o MAG4M)
SIRENAS

Pulsando la tecla “CONECTAR/DESCONECTAR” cambiamos el modo de funcionamiento de la zona mostrada. El LED amarillo de la zona se ilumina en modo:

FIJO: zona desconectada
INTERMITENTE: zona conectada.

Pulsar la tecla “RESET” para salir del modo de programación. Esperar a que el sistema se reponga.

Para poner una zona en modo PRUEBA:

Colocar la llave en posición 2, nivel de acceso 2.

Pulsar la tecla “PRUEBA/AVANCE”. El LED amarillo de PRUEBA se activará, así como el LED amarillo de la zona 1. La zona 1 esta en modo PRUEBA.

Pulsando nuevamente la tecla “PRUEBA/AVANCE”, se pondrá en modo PRUEBA la siguiente zona. Continúe este proceso pulsando la tecla “PRUEBA/AVANCE”. El modo PRUEBA finalizará cuando lleguemos a la última zona o en cualquier momento pulsando la tecla “RESET”.

Class Change

Conectar un pulsador rearmable a los terminales de CLASS CHANGE de la parte superior de la placa de circuito impreso principal.

La activación del pulsador provocará que las sirenas externas suenen un segundo sí y otro no.

Características Técnicas

Número máximo de detectores por zona

Hasta 20 detectores convencionales y un número ilimitado de pulsadores (ver reglamentaciones locales).

Umbrales de zona

- 0 - 2 mA
- 2 - 6 mA
- 6 - 105 mA
- 120 - Cortocircuito

Avería de circuito abierto.
Reposo.
Alarma.
Avería por cortocircuito.

Alimentación

Alimentación de Red
Batería

230 Vca \pm 10% Fusible 0.315A
1 x 12V (24V) 7Ah. Plomo-ácido sellada.
Fusible 2A.

Corriente máxima de salida (con baterías cargadas)

0.7 A

Consumo corriente baterías en condición de fallo de red

50 mA

Salidas

Circuito Sirena 1
Circuito Sirena 2
Relés de Fuego y Avería

24V, Fusible 0.3A
24V, Fusible 0.3A
Contactos libres de tensión
12V / 1A ó 24V / 0.5A
Tensión máxima 125V
Corriente máxima 2A

Salida Auxiliar

24Vcc - Fusible 0.3A

Cableado Zonas

2 X 1.5 mm²

Condiciones Ambientales

T^a trabajo -5 a 40°C
T^a almacenamiento -20 a 60°C
Humedad 0 a 95% (sin condensación)

Esquemas de Conexionado

MAG2P MAG4P

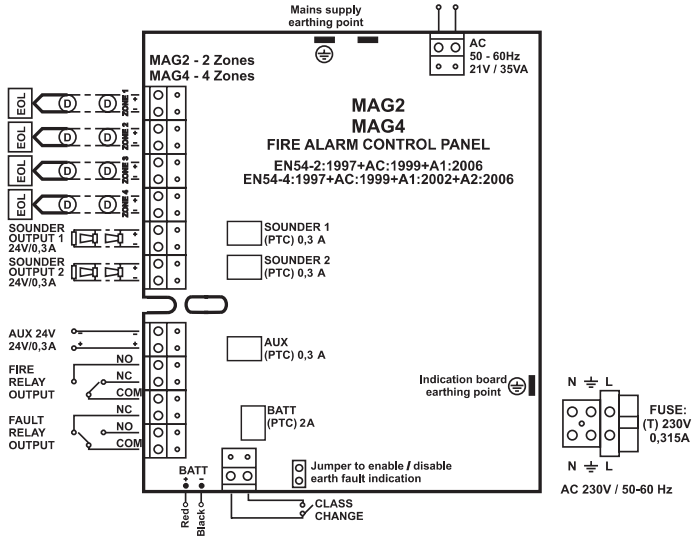

MAG2M MAG4M

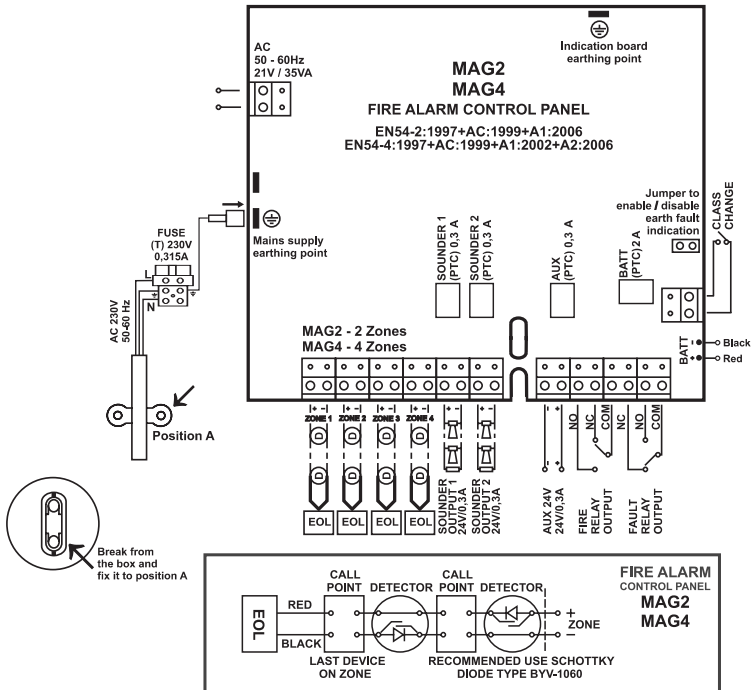

Ejemplos de Conexión

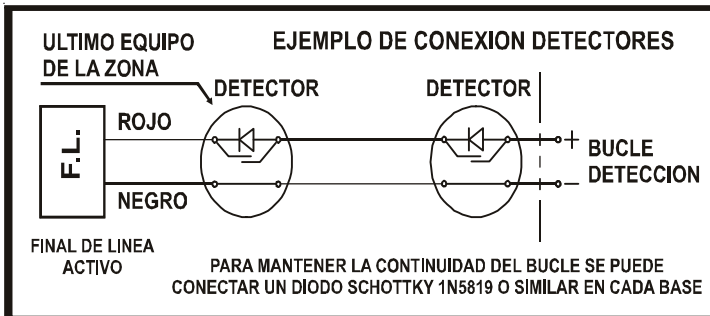
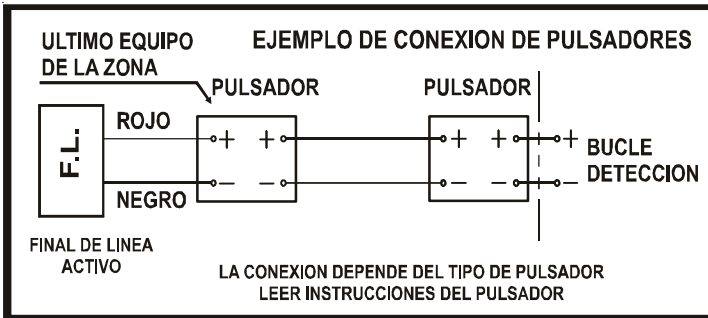
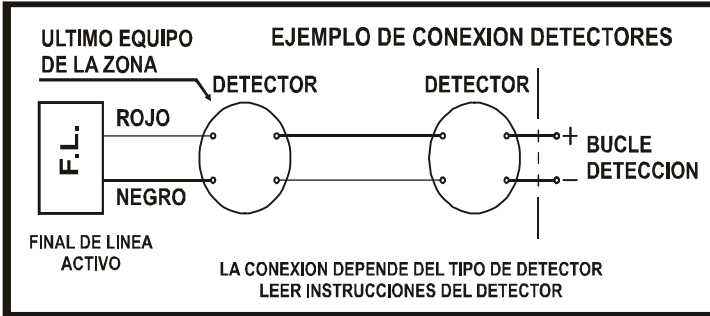

Registro de Instalación

Dirección:

Persona:

Teléfono:

Fax:

Fecha instalación:

Encargado por:

Referencia:

Intervalo Servicio de Mantenimiento: Mensual/ Trimestral / Semestral / Anual

NUMERO ZONA	POSICION	EQUIPOS DE DETECCION TIPO Y CANTIDAD POR ZONA					SIRENAS CANTIDAD POR ZONA	
		Ion	Opt	Mult	Ter	Pul	Sirena 1	Sirena 2
1								
2								
3								
4								
	TOTALES:							

Empresa Instaladora:

Teléfono/ Fax:





Servicio de Mantenimiento







FECHA	ZONAS	REALIZADO POR	FIRMA	PROXIMO SERVICIO
	1 2 3 4			
	1 2 3 4			
	1 2 3 4			
	1 2 3 4			
	1 2 3 4			
	1 2 3 4			
	1 2 3 4			
	1 2 3 4			
	1 2 3 4			
	1 2 3 4			

Registro de Incidencias

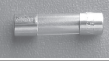
FECHA	HORA	FUEGO si/no	ZONA	AVERIA SI/ NO Y TIPO	ACTUACION	PERSONA

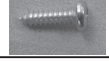
Repuestos suministrados

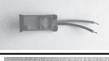
Caja Metálica				
Nº	Componente	Descripción	Cantidad	
			2 Z	4 Z
1		Fusible 2A 5x20	1	1
2		Llave 10mm	2	2
3		Brida 2,5 / 100mm	1	1
4		Tapón 20mm	1	1
5		Final de línea	3	5
6		Resistencia final de línea 10K 1/2W	3	3

Caja ABS				
Nº	Componente	Descripción	Cantidad	
			2 Z	4 Z
1		Fusible 2A 5x20	1	1
2		Llave 10mm	2	2
3		Tornillos de fijación cable DIN7981	2	2
4		Tapón 20mm	4	4
5		Final de línea	3	5
6		Resistencia final de línea 10K 1/2W	3	3

Galak

SECURITY

IMPORTA Y DISTRIBUYE:

TELECTRISA SL

Telf.: 987413334; Fax:987424245

telectrisa@telectrisa.es