

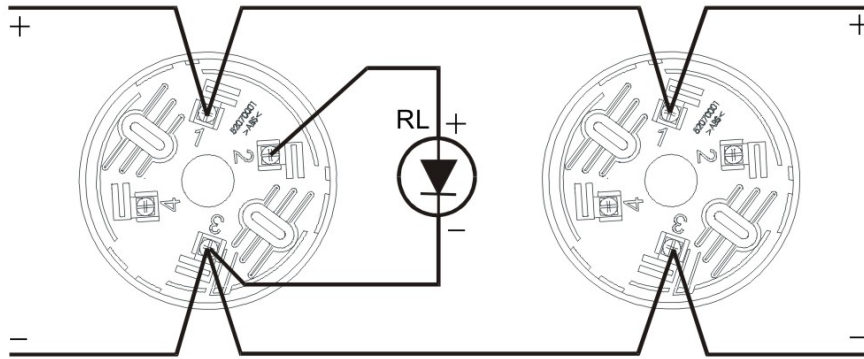

KL700A Series Analogue Addressable Point Detectors Installation Manual

GB E I D NL RUS CZ

1



2

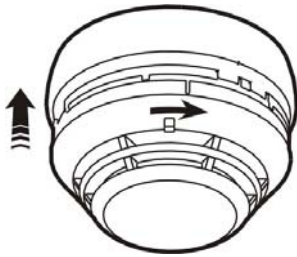

3

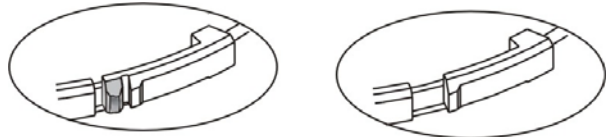

4

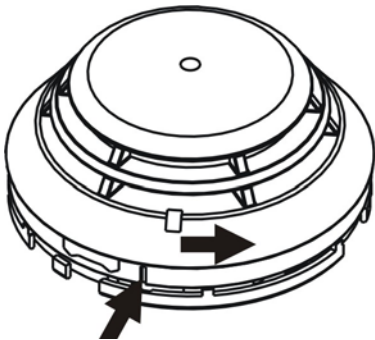

5

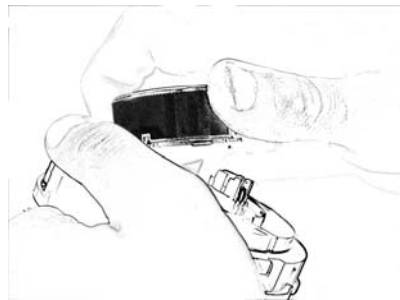

6

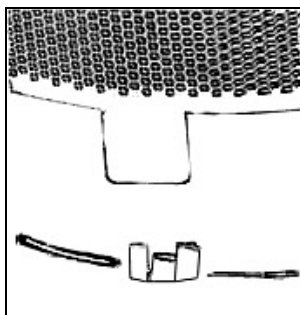

7

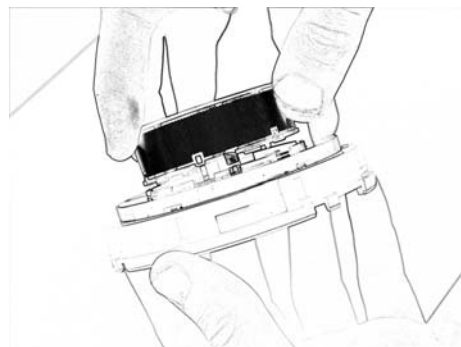

Installation and Maintenance Guide



DESCRIPTION



For general guidelines on system planning, design, installation, commissioning, use and maintenance, refer to the EN54:14 (2001) standard and local regulations.

- KL700A** Analogue addressable point ionisation smoke detector
- KL710A** Analogue addressable point rate of rise heat detector
- KL731A** Analogue addressable point optical smoke detector
- KL735A** Analogue addressable point dual optical / heat detector

The KL700A series detectors are designed specifically for use with the Kilsen KSA700 series of analogue addressable fire detection control panels. On these systems the control panel communicates with the individual detectors using a unique data transmission protocol. The detectors continuously monitor the environment where they are installed and report any changes in smoke or heat concentration to the control panel. In turn, the control panel generates the alarm condition if applicable.

The detectors have indicators that flash in a "pre-alarm" condition and light continuously in a "full" alarm condition. The system is reset at the control panel.

An optional remote indicator may be connected from the mounting base connections and will mimic the detector indicator.

INSTALLATION

The detectors must not be exposed to dusty or dirty environments. During building works or repairs, the detectors must be removed.

Smoke detectors should not be installed in environments where condensation may be present.

The surface of the detector must not be painted.

Positioning

Smoke and temperature detectors are designed to be positioned on the ceiling and should be well away from ventilation inlets and air extractors. Once the location is decided, the detector base should be fitted first either to the pre-wired mounting box or direct to the ceiling through the S700 mounting supplement.

Connections

The detectors must be connected as shown in figure ①. The cable from the last detector on the loop should return to the control panel to close the loop.

The positive line cable (+) must be connected to terminal 1, and the negative line (-) to terminal 3. If a remote indicator is used, its positive line cable (+) must be connected to terminal 2 in the mounting base and the negative to terminal 3.

To connect the cables in the mounting base, remove a piece of insulation (about 1 cm in length), pass the cables through the hole and connect each cable in its proper location. To lock each cable, unscrew each mounting base connection. Slide the un-insulated tip of the cable under the metal piece and screw down.

Check cable continuity before connecting.

Addressing

Each detector requires a numeric address between 1 and 125 for identification purposes. The address may be set using the PG700 portable address programmer or the fire system control panel. Consult the handset or fire panel manual for more full instructions.

Connecting the detector to the mounting base

Once the mounting base is in position, the detector is connected by inserting it and turning (figure ②). To remove the detector, turn it in the opposite direction.

Locking catch

All of the detector heads have a locking catch to prevent unauthorised removal.

To enable locking, the locking catch must be broken (figure ③). After connecting the detector, it will be locked in place.

To remove a locked detector, press through the hole (figure ⑤) using a screwdriver or similar, and turn.

Testing

- Check that all detectors are properly assembled in their mounting bases.
- Activate the control panel and check for correct operation.
- Check that all of the installed detectors are recognised by the control panel. If any detector is not recognised, check that no duplicate addresses have been assigned, check the correct assembly of the detector and its connection.
- To test smoke detectors, apply smoke or approved aerosol and verify alarm condition.
- To test heat detectors apply temperature using for example a hair dryer and verify that the detector goes into alarm.

Consult the fire panel manual for further test procedures.

MAINTENANCE

In normal environments cleaning should be done at least every three or four years. It is recommended that random functional tests be carried out every six months.

KL700A, KL710A, KL735A

No special maintenance required. Only qualified personnel should carry out cleaning. Do not open the detector head.

KL731A

To be carried out by qualified personnel.

To clean the optical chamber

- Remove the detector from the mounting base.
- Remove the detector cover by pressing the catch with a screwdriver, turning and lifting (Figure ④).
- Use a vacuum cleaner or compressed air to remove dust from the chamber.
- Replace detector cover and place detector into mounting base.

To replace the optical chamber



To avoid injury wear gloves when changing the optical chamber.

Follow steps 1 and 2 above.

To remove optical chamber place thumb on the OUT mark of the steel mesh area, hold the detector and pull firmly (Figure ⑤).

To insert the new optical chamber align the hanging mesh (Figure ⑥) with its entry area and press down firmly to ensure chamber clips into place (Figure ⑦).

Once the optical chamber has been replaced the detector **must** be calibrated with PG700 analogue programmer and calibration unit before it can be used. See PG700 instruction label for more details.

SECURITY CERTIFICATE (KL700A)

KILSEN S.A. radioactive facilities..... IR-B/197/97
The KL700A has been approved by Spanish Industry and Energy Ministry, as EXEMPT from authorisation as radioactive installation.
Approval code NHM-D161
The detector corresponds exactly with approved sample.
Quality system..... ISO9001 certified
Source manufacturer..... Amersham International plc.
NRPB and CIEMAT laboratories measures done, (following European Nuclear Energy Agency):
Radioactive source..... Americium 241
Average activity 0.33 ± 0.04 µCi (12.1 ± 1.5 kBq)
Radiation level at 0.1m..... 0.01 µSv/h
Contamination <0.1 Bq/cm²
Valid use period is for 10 years. It is forbidden to tamper with the workings of the unit or to remove any labels or signs. If radioactive source is suspected of being faulty, please contact KILSEN S.A. This certificate covers all devices with referred approval code.

Guía de Instalación y Mantenimiento



DESCRIPCIÓN



Ver la norma EN54:14 (2001) y disposiciones locales sobre protección contra incendios para obtener directrices generales respecto al diseño, instalación, puesta en marcha, uso y mantenimiento de estos sistemas.

KL700A Detector analógico puntual de humos - iónico

KL710A Detector analógico puntual térmico estático y termovelocimétrico

KL731A Detector analógico puntual de humos - óptico

KL735A Detector analógico puntual óptico-térmico

La serie de detectores KL700A ha sido diseñada específicamente para su uso con centrales de control analógicas Kilsen serie KSA700. En estos sistemas la central de incendios comunica con cada uno de los detectores a través de un protocolo de transmisión único y propietario. Los sensores monitorizan continuamente el entorno donde están instalados e informan a la central de cualquier cambio de concentración de humo o de temperatura. A su vez, la central de incendios genera la condición de pre-alarma o alarma cuando corresponde.

Los detectores disponen de unos indicadores luminosos que parpadean cuando se dan las condiciones de pre-alarma o están permanentemente iluminados cuando las condiciones son de alarma. A través de la central de incendios se puede resetear el sistema.

Opcionalmente, es posible conectar un indicador remoto a la conexiones de la base el cual imitará las indicaciones del detector.

INSTALACIÓN

Los detectores no deben exponerse al polvo o ambientes sucios. Durante obras o reparaciones, los detectores deben ser retirados. must not be exposed to dusty or dirty environments.

Los detectores de humos tampoco deberían instalarse en ambientes donde se pueda producir condensación.

La superficie de plástico del detector no debe ser pintada.

Colocación

Los detectores de humos y termovelocimétricos se han diseñado para sujetarlos en el techo lejos de sistemas de ventilación o extracción de aire. Una vez se ha decidido dónde colocarlos, se debe instalar el zócalo bien sobre la caja de conexiones o directamente sobre el techo. Si los cables van guiados por tubo, se puede utilizar el suplemento S700.

Conexiones

Los detectores deben ser conectados tal y como se indica en la figura 1. El cable del último detector del bucle debe retornar a la central de incendios para cerrar éste.

La línea de cable positiva (+) debe ser conectada al terminal 1 y la negativa (-) al terminal 3. Si se instala un indicador remoto, su línea positiva (+) se debe conectar al terminal 2 del zócalo y la negativa en el terminal 3.

Para conectar los cables en el zócalo, pelar el extremo del cable (1 cm de longitud aproximadamente), pasar los cables a través del agujero y conectar cada cable en su contacto correspondiente. Para fijar los cables, aflojar el tornillo del terminal, insertar el extremo del cable por debajo de la arandela y volver a apretar el tornillo.

Comprobar la continuidad del cable antes de conectar.

Asignación de la dirección

Cada uno de los detectores del bucle tiene que estar identificado con una dirección numérica entre 1 y 125. Esta dirección puede ser asignada a través del programador PG700 o a través de la central de incendios. Consultar las instrucciones del programador o el manual de la central si se desea más información al respecto.

Instalación de la cabeza del detector

Una vez el zócalo ha sido instalado, se puede insertar el detector realizando un movimiento hacia abajo y de rotación en sentido horario (figura 2). Para retirar el detector, girar en dirección opuesta.

Mecanismo de bloqueo

Todos los detectores de la serie KL700A disponen de un mecanismo de bloqueo que evita sustracciones indeseadas (figura 3).

Si se desea, los detectores pueden ser bloqueados eliminando la pestaña indicada en la figura antes de montarlos en el zócalo.

Insertando un destornillador pequeño en la ranura lateral de la base y haciendo presión a la vez que girando el detector en sentido contrario a las agujas del reloj, se puede volver a separar la cabeza del zócalo (figura 3).

Comprobación

- Comprobar que todos los detectores han sido insertados adecuadamente en sus respectivos zócalos.
- Activar la central de incendios y verificar su correcto funcionamiento.
- Comprobar que la central de incendios reconoce todos y cada uno de los detectores y que no hay ninguna dirección duplicada.
- Para comprobar los detectores de humo, aplicar humo o aerosol homologado para verificar la condición de alarma.
- Para comprobar los detectores de temperatura, aplicar calor empleando por ejemplo un secador y verificar que el detector entra en estado de alarma.
- Consultar el manual de la central de control para más información sobre procedimientos de comprobación del sistema.

Mantenimiento

En ambientes normales tipo oficina, hay que realizar una limpieza al menos cada tres o cuatro años. Sin embargo, se recomienda realizar una verificación funcional aleatoria de algunos detectores cada seis meses.

KL700A, KL710A, KL735A

No requieren ningún tipo de mantenimiento especial. La limpieza debería realizarla sólo personal cualificado. En cualquier caso, no desmontar la cabeza del detector

KL731A

Los siguientes pasos pueden llevarlos a cabo personal especializado.

Limpieza cámara óptica

- Retirar el detector de su zócalo.
- Desmontar la cubierta del detector apretando la lengüeta con un destornillador mientras se gira y se levanta (Figura 6).
- Usar un aspirador o aire comprimido para eliminar la suciedad de la cámara.
- Volver a montar la cubierta y colocar el detector de nuevo en su soporte.

Sustitución cámara óptica



Usar guantes para evitar heridas durante el desmontaje de la cámara óptica.

Seguir los pasos 1 y 2 del apartado anterior.

Para desmontar la cámara óptica, colocar el dedo pulgar sobre la marca OUT en la rejilla metálica, sujetar el detector y tirar hacia arriba con firmeza (Figura 7).

Para insertar la nueva cámara óptica, alinear la lengüeta metálica (Figura 8) con la ranura correspondiente y apretar con firmeza hasta que todos los clips hayan entrado (Figura 9).

Una vez se ha reemplazado la cámara óptica el detector debe ser recalibrado empleando el programador PG700 antes de volver a usarlo. Para más información ver la etiqueta de instrucción del PG700.

CERTIFICADO DE SEGURIDAD (KL700A)

KILSEN S.A. instalación radiactiva IR-B/197/97

El detector KL700A ha sido homologado por el Ministerio de Industria y Energía como EXENTO de requerir autorización como producto radiactivo.

Referencia homologación..... NHM-D161

El detector corresponde exactamente con la muestra homologada.
Sistema de Calidad Certificación ISO9001
Fabricante fuente radiactiva Amersham International plc.
Medidas realizadas por los laboratorios NRPB y CIEMAT (según
Agencia Europea de Energía Nuclear):

Fuente radioactiva Americo 241

Actividad media 0.33 ± 0.04 µCi (12.1 ± 1.5 kBq)

Radiación level a 0.1m 0.01 µSv/h

Contaminación <0.1 Bq/cm²

El período válido de uso es de 10 años. Está prohibido forzar el interior de la unidad o eliminar cualquiera de las etiquetas o símbolos. En caso de sospechar que la fuente radiactiva es defectuosa, por favor contactar con KILSEN S.A. Este certificado cubre todos los productos con el código de homologación mencionado.

Manuale d'installazione e manutenzione



DESCRIZIONE



Per istruzioni generali su organizzazione, progettazione, installazione, messa in servizio, uso e manutenzione del sistema, consultare le normative standard e locali EN54/14 (2001).

KL700A KL700A Rivelatore puntiforme di fumo analogico indirizzato a ionizzazione

KL710A Rivelatore puntiforme analogico indirizzato termovelocimetrico / temperatura fissa

KL731A Rivelatore ottico di fumo analogico indirizzato

KL735A Rivelatore puntiforme multicriterio (ottico/termico) analogico indirizzato

I rivelatori della serie KL700A sono progettati specificamente per l'uso con le centrali di rivelazione incendi analogiche indirizzate Kilsen serie KSA700. In questi sistemi, la centrale di controllo comunica con i singoli rivelatori tramite un protocollo univoco di trasmissione dati. I rivelatori controllano costantemente l'ambiente in cui sono installati e segnalano alla centrale qualsiasi variazione nella concentrazione di fumo o di calore. In risposta la centrale genera la condizione di allarme, se si verifica.

I rivelatori sono dotati di indicatori luminosi che lampeggiano in condizione di pre-allarme e rimangono accessi fissi in condizione di allarme. Il sistema viene reimpostato dalla centrale di controllo.

Alla base di fissaggio è possibile collegare un indicatore remoto opzionale (articolo PA25/3L) che riprodurrà lo stato del rivelatore.

INSTALLAZIONE

Non esporre i rivelatori alla polvere o allo sporco. Rimuovere i rivelatori in caso di lavori di costruzione o ristrutturazione.

Non installare i rivelatori di fumo in ambienti in cui potrebbe formarsi della condensa.

Non dipingere la superficie plastica del rivelatore.

Posizionamento

I rivelatori di fumo e di temperatura sono progettati per il montaggio a soffitto e devono essere installati lontano da prese di ventilazione ed estrattori d'aria. Una volta stabilita l'ubicazione, in primo luogo fissare la base del rivelatore alla scatola di derivazione o direttamente al soffitto. Se l'installazione viene realizzata con tubazioni esterne utilizzare l'apposito distanziale S700 in abbinamento alla base di fissaggio.

Collegamenti

Collegare i rivelatori come illustrato nella Figura 1. Il cavo della linea loop in uscita dall'ultimo rivelatore deve tornare alla centrale per chiudere il circuito.

Collegare il cavo positivo (+) al terminale 1 e quello negativo (-) al terminale 3. Se si utilizza un indicatore remoto, il cavo positivo (+) di questo deve essere collegato al terminale 2 sulla base di fissaggio e quello negativo al terminale 3.

Per collegare i cavi nella base di fissaggio, rimuovere una porzione di materiale isolante di 1 cm circa di lunghezza dal cavo, far passare i cavi attraverso il foro e collegare ciascun filo al relativo terminale. Per fissare ciascuno dei fili, rimuovere leggermente le

viti dei morsetti sulla base di fissaggio, far scorrere l'estremità non isolata del filo sotto la parte in metallo e riavvitare le viti.

Verificare la continuità del cavo prima di effettuare i collegamenti.

Indirizzamento

Per l'identificazione di ogni rivelatore è richiesto un indirizzo numerico compreso tra 1 e 125. L'indirizzo può essere impostato mediante il programmatore di indirizzi portatile PG700 o con un'opzione disponibile nel menu della centrale antincendio attivabile solamente con una connessione diretta. Per istruzioni più dettagliate consultare il manuale del programmatore o della centrale antincendio.

Collegamento del rivelatore alla base di fissaggio

Dopo aver posizionato la base di fissaggio, fissare il rivelatore inserendolo sulla base e facendolo ruotare (Figura 2). Per rimuovere il rivelatore ruotarlo in direzione opposta.

Bloccaggio

Tutte le calotte dei rivelatori sono dotate di un gancio di bloccaggio che ne impedisce la rimozione non autorizzata.

Per attivare il bloccaggio, è necessario tagliare una linguetta plastica (Figura 3). Una volta fissato il rivelatore, il gancio verrà bloccato in posizione e non permetterà la rimozione del rivelatore.

Per rimuovere un rivelatore bloccato, esercitare una pressione sul foro (Figura 4) con un cacciavite o altro oggetto appuntito e ruotare.

Verifiche

- Controllare che tutti i rivelatori siano fissati correttamente nelle basi di montaggio.
- Attivare la centrale e verificarne il corretto funzionamento.
- Assicurarsi che la centrale riconosca tutti i rivelatori installati. Se un rivelatore non viene riconosciuto, verificare che non siano stati assegnati doppi indirizzi e assicurarsi che il rivelatore sia fissato e collegato correttamente.
- Per verificare il funzionamento dei rivelatori di fumo, utilizzare del fumo o aerosol con le bombolette spray specifiche per il test e controllare che venga attivata la condizione di allarme.
- Per verificare il funzionamento dei rivelatori di calore, simulare un innalzamento della temperatura (ad esempio, utilizzando un asciugacapelli) e controllare che venga attivata la condizione di allarme.

Per ulteriori procedure di verifica, consultare il manuale della centrale antincendio.

MANUTENZIONE

In ambienti normali l'intervento di pulizia deve essere effettuato almeno ogni tre o quattro anni. Si consiglia di effettuare una verifica di funzionamento casuale ogni sei mesi.

KL700A, KL710A, KL735A

Non si segnalano particolari esigenze di manutenzione. Gli interventi di pulizia devono essere effettuati unicamente da personale qualificato. Non aprire la calotta plastica del rivelatore.

KL731A

L'intervento deve essere effettuato da personale qualificato.

Pulizia della camera ottica

1. Rimuovere il rivelatore dalla base di fissaggio.
2. Rimuovere la calotta plastica del rivelatore esercitando una pressione sul gancio con un cacciavite, ruotare e sollevare (Figura 4).
3. Rimuovere la polvere dalla camera ottica per mezzo di un aspirapolvere o di aria compressa.
4. Riposizionare la calotta plastica del rivelatore e fissare il rivelatore alla base di fissaggio.

Sostituzione integrale della camera ottica



Durante la sostituzione della camera ottica, proteggere le mani per mezzo di guanti.

Eseguire le operazioni precedentemente descritte ai punti 1 e 2.

Per rimuovere la camera ottica, mettere il pollice sul segno "OUT" della rete metallica, tenere il rivelatore e fare leva con decisione sulla camera (Figura 5).

Per inserire una nuova camera ottica, allineare la linguetta della griglia metallica sull'apposito innesto (Figura 6) e premere con decisione verso il basso per fare in modo che la camera scatti in posizione (Figura 7).

Una volta sostituita la camera ottica, prima di riposizionare il sensore nel sistema il rivelatore **deve essere ricalibrato** utilizzando il dispositivo di taratura e programmatore analogico PG700. Per ulteriori informazioni, consultare le istruzioni istruzioni del PG700.

CERTIFICATO DI SICUREZZA (KL700A)

KILSEN S.A. installazione radioattiva IR-B/197/97
Il dispositivo KL700A è stato approvato dal Ministero dell'Industria e dell'Energia spagnolo come ESENTE da autorizzazione come installazione radioattiva.
Codice di approvazione..... NHM-D161
Il rivelatore corrisponde esattamente al campione approvato.
Sistema di qualità..... Certificazione ISO9001
Produttore fonte radioattiva..... Amersham International plc.
Misurazioni di laboratorio NRPB e CIEMAT effettuate (secondo l'Agenzia europea per l'energia nucleare):
Sorgente radioattiva Americio 241
Attività media..... 0,33 ± 0,04 µCi (12,1 ± 1,5 kBq)
Livello di radiazioni a 0,1 m..... 0,01 µSv/h
Contaminazione < 0,1 Bq/cm²
Validità di funzionamento dichiarata 10 anni. È vietato forzare l'interno del dispositivo o rimuovere indicazioni o etichette. Se si sospetta un malfunzionamento della sorgente radioattiva, contattare KILSEN S.A. Il presente certificato copre tutti i dispositivi con il codice di approvazione specificato.

Installations- und Wartungshandbuch



BESCHREIBUNG



Beachten Sie bitte die allgemeinen Richtlinien zu Systemplanung und -entwurf, Installation, Inbetriebnahme, Verwendung und Wartung gemäß EN54:14 (2001) sowie die örtlichen Vorschriften.

KL700A Analog adressierbarer Punktförmige Ionisationsrauchmelder

KL710A Analog adressierbarer Punktförmige Wärmedifferentialmelder

KL731A Analog adressierbarer Punktförmige Streulichtrauchmelder

KL735A Analog adressierbarer Punktförmige Mehrfachsensormelder (Wärme/Streulichtrauch)

Die Melder der Serie KL700A sind speziell für den Einsatz in Verbindung mit den analog adressierbaren Brandmeldezentralen der Serie Kilsen KSA700 vorgesehen. In diesen Systemen kommuniziert die Zentrale mit den einzelnen Meldern über ein eigenes Datenübertragungsprotokoll. Die Melder überwachen ständig die Umgebung, in der sie installiert wurden, und melden Veränderungen in der Rauchkonzentration oder Wärmeintensität an die Zentrale. Die Zentrale ihrerseits löst im Bedarfsfall den Alarm aus.

Die Melder verfügen über Anzeigen, die bei einem Voralarm blinken und bei Alarm dauerhaft leuchten. Das System wird über die Zentrale zurückgesetzt.

Eine optionale Parallelanzeige kann an die Anschlüsse des Montagesockels angeschlossen werden und leuchtet analog zur Anzeige des Melders.

INSTALLATION

Die Melder dürfen nicht starker Staub- oder Schmutzentwicklung ausgesetzt werden. Während der Durchführung von Bauarbeiten oder Reparaturen müssen die Melder entfernt werden.

Rauchmelder dürfen nicht in Umgebungen mit Kondensationsbildung installiert werden.

Die Oberfläche eines Melders darf nicht angestrichen werden.

Positionierung

Rauch- und Temperaturmelder sind für die Deckenmontage bestimmt und sollten in ausreichender Entfernung von Zu- oder Abluftschächten angebracht werden. Nachdem der Anbringungsort festgelegt wurde, muss zunächst der Sockel des Melders in einer bereits verdrahteten Montagevorrichtung oder mithilfe des Montagezubehörs direkt an der Decke befestigt werden.

Anschlüsse

Schließen Sie die Melder an, wie in Abbildung 1 dargestellt. Das Kabel des letzten Melders auf der Ringleitung muss zur Zentrale zurückführen, um den Ring zu schließen.

Das positive Leitungskabel (+) wird mit Anschluss 1 verbunden, das negative (-) mit Anschluss 3. Bei Verwendung einer Parallelanzeige muss das positive Leitungskabel (+) mit Anschluss 2 des Montagesockels verbunden werden, das negative (-) mit Anschluss 3.

Um die Kabel an den Montagesockel anzuschließen, entfernen Sie etwa 1 cm der Isolierung, führen Sie die Kabel durch das Loch und verbinden sie mit der richtigen Anschlussklemme. Zur Befestigung der Kabel lösen Sie zunächst die Schrauben der jeweiligen Anschlussklemmen. Führen Sie das abisolierte Ende des Kabels unter das Metallstück und ziehen Sie die Schraube fest.

Prüfen vor dem Anschließen, ob die Kabel unbeschädigt sind.

Adressierung

Jeder Melder benötigt zur Identifizierung eine numerische Adresse zwischen 1 und 125. Die Adresse kann mithilfe des transportablen Adressenprogrammierers PG700 oder über die Brandmeldezentrale festgelegt werden. Weitere Informationen dazu finden Sie in der Bedienungsanleitung des Handgeräts oder der Brandmeldezentrale.

Melder auf dem Montagesockel befestigen

Nach dem Anbringen des Montagesockels wird der Melder eingesetzt und festgedreht (Abbildung 2). Zum Entfernen des Melders drehen Sie ihn in die entgegengesetzte Richtung.

Sperrlasche

Alle Melderköpfe haben eine Sperrlasche, die ein Entfernen durch unbefugte Personen verhindert.

Um die Sicherung zu aktivieren, muss die Sperrlasche herausgebrochen werden (Abbildung 3). Dadurch rastet der Melder beim Anschließen ein.

Um einen so gesicherten Melder zu entfernen, drücken Sie einen Schraubendreher oder einen ähnlichen Gegenstand durch das Loch und drehen Sie.

Testen

- Überprüfen Sie, ob alle Melder korrekt im Montagesockel befestigt wurden.
- Aktivieren Sie die Zentrale und prüfen Sie deren ordnungsgemäße Funktion.
- Überprüfen Sie, ob alle installierten Melder von der Zentrale erkannt werden. Falls ein Melder nicht erkannt wird, prüfen Sie, ob Adressen doppelt vergeben wurden und ob der Melder korrekt befestigt und angeschlossen wurde.
- Zum Testen der Alarmfunktion der Rauchmelder erzeugen Sie Rauch oder verwenden Sie ein zugelassenes Aerosolspray.
- Zum Testen von Temperaturmeldern erzeugen Sie hohe Temperaturen, z. B. mithilfe eines Föns.

Weitere Testverfahren entnehmen Sie bitte der Bedienungsanleitung der Brandmeldezentrale.

WARTUNG

In normalen Umgebungen sollten die Melder alle drei bis vier Jahre gereinigt werden. Es empfiehlt sich, die korrekte Funktion der Geräte alle sechs Monate zu testen.

KL700A, KL710A, KL735A

Keine spezielle Wartung erforderlich. Die Geräte dürfen nur von entsprechend qualifizierten Personen gereinigt werden. Der Melderkopf darf nicht geöffnet werden.

KL731A

Die im folgenden beschriebenen Vorgänge dürfen nur von entsprechend qualifizierten Personen ausgeführt werden.

So reinigen Sie die optische Kammer

1. Entfernen Sie den Melder vom Montagesockel.
2. Entfernen Sie die Abdeckung des Melders, indem Sie die Raste mit einem Schraubendreher eindrücken und die Abdeckung drehen und abheben (Abbildung 4).
3. Entfernen Sie den Staub mit einem Staubsauger oder mit Druckluft aus der Kammer.
4. Setzen Sie die Abdeckung wieder auf und befestigen Sie den Melder im Montagesockel.

So ersetzen Sie die optische Kammer



Um Verletzungen zu vermeiden, tragen Sie Handschuhe beim Auswechseln der optischen Kammer.

Führen Sie die oben beschriebenen Schritte 1 und 2 aus.

Zum Entfernen der optischen Kammer setzen Sie den Daumen auf die Markierung OUT des Stahlmaschengewebes, halten den Melder fest und ziehen kräftig (Abbildung 5).

Beim Einsetzen der neuen Kammer richten Sie das hängende Maschengewebe (Abbildung 6) an der Führung aus und drücken Sie die Kammer fest an, bis sie einrastet (Abbildung 7).

Nach dem Auswechseln der optischen Kammer **muss** der Melder vor dem weiteren Gebrauch mit der analogen Programmierungs- und Kalibrierungseinheit PG700 kalibriert werden. Weitere Einzelheiten dazu finden Sie auf dem Anleitungsetikett des PG700.

SICHERHEITZERTIFIKAT (KL700A)

Radioaktive Einrichtungen von KILSEN S.A. IR-B/197/97

Der KL700A wurde in Spanien mit Genehmigung des Industrie- und Energieministeriums von der Zulassungspflicht als radioaktive Installation AUSGENOMMEN.

Zulassungsnummer NHM-D161

Der Melder entspricht exakt dem genehmigten Muster.

Qualitätssicherungssystem Zertifiziert nach ISO 9001

Hersteller der Strahlenquelle Amersham International plc.

NRPB- und CIEMAT-Labormessungen durchgeführt (gemäß European Nuclear Energy Agency):

Radioaktive Quelle Americium 241

Mittlere Aktivität $0.33 \pm 0.04 \mu\text{Ci}$ ($12.1 \pm 1.5 \text{ kBq}$)

Strahlungsgrad in 0,1 m Entfernung $0.01 \mu\text{Sv/h}$

Kontaminierung $<0.1 \text{ Bq/cm}^2$

Die zulässige Nutzungsdauer beträgt 10 Jahre. Die Manipulation der Funktionsweise des Geräts und das Entfernen von Etiketten und Kennzeichnungen ist untersagt. Wenn Sie vermuten, dass die radioaktive Quelle defekt ist, wenden Sie sich bitte an KILSEN S.A. Dieses Zertifikat gilt für alle Geräte mit der angegebenen Zulassungsnummer.

Installatie en Onderhoud Handleiding



OMSCHRIJVING



Voor algemene handleidingen voor systeem planning, ontwerp, installatie, in bedrijf stellen, gebruik en onderhoud, verwijst naar de EN54:14 (2001) norm en lokale regels.

KL700A Analoge adresseerbare punt ionisatie rook detector

KL710A Analoge adresseerbare punt thermodifferentiaal detector

KL731A Analoge adresseerbare punt optische rook detector

KL735A Analoge adresseerbare punt dual optische / hitte detector

De KL700A series detectors zijn special ontwikkeld voor het gebruik met de Kilsen KSA701 series van analoge adresseerbare brand detectie centrales. In deze systemen de centrale

communiceerd met ee individuele detectors via een unique data transmissie protocol. De detectors bewaken continu de omgeving waarin ze zijn geïnstalleerd en rapporteert elke verandering in rook of hitte concentratie naar de centrale. Achtereenvolgens, de centrale genereers een alarm conditie indien van toepassing.

De detectors hebben een indicator welke knippert in a "voor-alarm" conditie en is continu aan in een "vol" alarm conditie. Het systeem is te herstellen op de centrale.

Een optionele nevenindicator kan worden aangesloten vanaf de sokkel en zal de detector indicator nabootsen.

INSTALLATIE

De detectors mogen niet worden blootgesteld aan stoffige of vuile omstandigheden. Geurende bouwwerkzaamheden of reparaties, de detectors moeten worden verwijderd.

Rook detectors mogen niet geïnstalleerd worden in omgevingen waar vocht aanwezig is.

De behuizing van de detector mag niet worden beschilderd.

Plaatsing

Rook en temperatuur detectors zijn ontwikkeld voor plaatsing op plafonds en uit de buurt van ventilatie openingen en luchtbehandelingssystemen. Als de locatie is bepaald, de detector sokkel zal gemonteerd moeten worden op de voorbedrade lasdoos of direct op het plafond via de S700 onderzetstuk.

Aansluitingen

De detectors moeten worden aangesloten volgens figuur 1. De kabel van de laatste detector in de lus moet terug naar de centrale om de lus te sluiten.

De positieve lijn (+) moet worden aangesloten op klem 1, en de negatieve lijn (-) op klem 3. Als een nevenindicator wordt gebruikt, de positieve lijn (+) van de nevenindicator moet worden aangesloten op klem 2 in de sokkel en de negatieve op klem 3.

Om de kabels in de sokkel aan te sluiten, verwijder een stuk van de isolatie (ongeveer 1 cm), voer de kabels door het gat en sluit elke kabel aan op de juiste locatie. Om elke kabel vast te zetten, draai elke sokkel aansluiting los . Plaats de ongeïsoleerde punt van de kabel onder het metalen stuk en draai omlaag.

Controleer kabel continuïteit voor aansluiting.

Addressering

Elke detector benodigd een numeriek adres tussen 1 en 125 voor identificatie doeleinden. Het adres kan via de PG700 adres programmeerder of de brandmeldcentrale ingesteld worden. Raadpleeg de handprogrammeer of brandcentrale handleiding voor meer instructies.

Aansluiten van de detector op de sokkel

Als de sokkel is gemoneerd, de detector wordt aangesloten door insteken en draaien (figuur 2). Voor het verwijderen van de detector, draai in tegenovergestelde directie.

Blokkeermecanisme

Elke detector heeft een blokkeermecanisme voor beveiliging tegen ongeautoriseerde verwijdering.

Voor instellen blokkering, De blokkeer lip moet verwijderd worden (figuur 3). Nadat de detector is geplaatst, wordt hij geblokkeerd.

Om de detector te verwijderen, druk in het gaatje (figuur 5) met gebruik van een schroevendraaier of gelijkwaardig, en draai.

Testen

- Controleer of alle detectors goed zijn gemonteerd in de meldervoet.
- Activeer de centrale en controleer de goede werking.
- Controleer of alle geïnstalleerde detectors zijn geconfigureerd door de centrale. Als een detector niet is geconfigureerd, controleer of geen dubbele adressen zijn toegewezen, controleer de juiste configuratie van de detector en de aansluiting.
- Voor het testen van rook detector, gebruik rook of goedgekeurde aerosol en verifieer alarm conditie.
- Voor het testen van hitte detectors gebruik bijvoorbeeld een haardroger en verifieer dat de detector in alarm gaat.

Raadpleeg de brandmeldcentrale handleiding voor verdere test procedures.

ONDERHOUD

In normale omgevingen het schoonmaken moet op zijn minst elke drie of vier jaren. Het is aan te bevelen dat willekeurige functionele tests moeten worden uitgevoerd elke zes maanden.

KL700A, KL710A, KL735A

Geen speciaal onderhoud vereist. Alleen gekwalificeerd personeel mag het schoonmaken uitvoeren. Open niet de detector kop.

KL731A

Mag alleen uitgevoerd worden door gekwalificeerd personeel.

De optische kamer schoonmaken

5. Verwijder de detector van de meldervoet.
6. Verwijder de detector behuizing door druk de lip met een schroevendraaier, draai en trek (Figuur 4).
7. Gebruik een vacuum cleaner of gecomprimeerde lucht voor het verwijderen van stof uit de kamer.
8. Plaats de detector behuizing terug en en monteer detector in meldervoet.

Terugplaatsen van de optische kamer



Voor het voorkomen van verwondingen gebruik handschoenen wanneer de optische kamer wordt verwisseld.

Volg stap 1 en 2 boven.

Voor verwijderen van de optische kamer plaats duim op de OUT markering op de stalen mazen vlak, houd de detector en trek stevig (Figuur 5).

Voor installeren van de nieuwe optische kamer uitlijn de maaspunten (Figuur 6) met de ingangpunten en drukstevig tot chambered kamer klikt op zijn plaats (Figuur 7).

Als de optische kamer is verwisseld de detector moet gekalibreerd worden met de PG700 analoge programmer en kalibratie voordat het gebruikt kan worden. Zie PG700 handleiding voor meer details.

SECURITY CERTIFICATE (KL700A)

KILSEN S.A. radioactive facilities IR-B/197/97
The KL700A has been approved by Spanish Industry and Energy Ministry, as EXEMPT from authorisation as radioactive installation.
Approval code NHM-D161
The detector corresponds exactly with approved sample.
Quality system..... ISO9001 certified
Source manufacturer..... Amersham International plc.
NRPB and CIEMAT laboratories measures done, (following European Nuclear Energy Agency):
Radioactive source..... Americium 241
Average activity 0.33 ± 0.04 µCi (12.1 ± 1.5 kBq)
Radiation level at 0.1m..... 0.01 µSv/h
Contamination <0.1 Bq/cm²
Valid use period is for 10 years. It is forbidden to tamper with the workings of the unit or to remove any labels or signs. If radioactive source is suspected of being faulty, please contact KILSEN S.A. This certificate covers all devices with referred approval code.

Руководство по установке и техническому обслуживанию



ОПИСАНИЕ



Общие требования по планированию, проектированию, установке, вводу в эксплуатацию системы, использованию и обслуживанию можно найти в описании стандарта EN54:14 (2001) и местных нормах и положениях.

KL700A Адресно-аналоговый точечный радиоизотопный дымовой извещатель

KL710A Адресно-аналоговый точечный порогово-дифференциальный тепловой извещатель

KL731A Адресно-аналоговый точечный оптический дымовой извещатель

KL735A Адресно-аналоговый точечный комбинированный оптический/тепловой извещатель

Извещатели серии KL700A применяются с адресными аналоговыми контрольными панелями пожарной сигнализации Kilsen серии KSA700. В таких системах контрольная панель взаимодействует с отдельными извещателями с помощью уникального протокола передачи данных. Извещатели постоянно контролируют состояние среды, в которой они установлены, и передают информацию о любых изменениях концентрации дыма или температуры на контрольную панель. Контрольная панель, в свою очередь, выдает сигнал тревоги, если это необходимо.

Извещатели оснащены индикаторами, которые начинают мигать в ситуации "предтревоги" и горят непрерывно в случае тревоги. Сброс системы осуществляется с контрольной панели.

К монтажному основанию можно подсоединить дополнительный выносной индикатор, который будет дублировать индикатор извещателя.

УСТАНОВКА

Не устанавливайте извещатели в пыльных и грязных помещениях. При строительных или ремонтных работах извещатели необходимо демонтировать.

Дымовые извещатели нельзя устанавливать в средах, где образуется конденсат.

Поверхность извещателя нельзя окрашивать.

Размещение

Дымовые и тепловые извещатели устанавливаются на потолке, на значительном расстоянии от вентиляционных отверстий и вытяжных вентиляторов. После того как место установки извещателя выбрано, необходимо установить монтажное основание извещателя. Основание устанавливается в монтажный блок или непосредственно на потолок с помощью монтажных компонентов S700.

Соединения

Извещатели подключаются так, как показано на рисунке 1. Кабель от последнего извещателя на шлейфе должен вести обратно к контрольной панели, чтобы замкнуть шлейф.

Положительный кабель (+) подсоединяется к клемме 1, а отрицательный (-) – к клемме 3. При использовании выносного индикатора его положительный кабель (+) должен подсоединяться к клемме 2 на монтажном основании, а отрицательный – к клемме 3.

Чтобы соединить кабели в монтажном основании, снимите часть изоляции (около 1 см по длине), пропустите кабели через отверстие и подсоедините каждый кабель к соответствующей клемме. Чтобы закрепить кабели, отвинтите каждое соединение монтажного основания. Проденьте неизолированный конец кабеля под металлической деталью и закрепите его винтом.

Перед соединением проверьте целостность кабеля.

Адресация

Чтобы различать извещатели, им необходимо присвоить уникальные цифровые адреса – от 1 до 125. Адрес можно присвоить с помощью портативного программатора адресов PG700 или контрольной панели противопожарной системы. Подробную информацию о дистанционном управлении и о пожарной панели можно найти в соответствующих руководствах пользователя.

Подсоединение извещателя к монтажному основанию

После того как монтажное основание установлено, в него устанавливается и ввинчивается сам извещатель (рисунок 2). Чтобы снять извещатель, поверните его в противоположном направлении.

Блокирующий фиксатор

Все извещатели оснащены блокирующим фиксатором для предотвращения несанкционированного съема.

Чтобы привести фиксатор в блокирующее положение, его необходимо сломать (рисунок 3). После установки извещатель будет заблокирован в основании.

Для того чтобы снять заблокированный извещатель, вставьте в отверстие (рисунок 5) отвертку и, нажав на нее, поверните извещатель.

Тестирование

- Убедитесь, что все извещатели должным образом установлены в своих основаниях.
- Запустите контрольную панель и проверьте правильность ее функционирования.
- Убедитесь, что все установленные извещатели распознаются контрольной панелью. Если тот или иной извещатель не распознается панелью, проверьте, не присвоен ли такой же адрес другому извещателю, правильно ли он собран и подсоединен.
- Дымовые извещатели проверяются с помощью дыма или соответствующего аэрозоля, под воздействием которого должна сработать сигнализация системы.
- Чтобы проверить тепловые извещатели, необходимо воздействовать на них температурой, например, с помощью фена. Если извещатели исправны, должна сработать сигнализация.

Информацию о других необходимых тестах можно найти в руководстве по использованию пожарной панели.

ТЕХНИЧЕСКОЕ ОБСЛУЖИВАНИЕ

В обычных средах чистка извещателей должна производиться не реже, чем раз в три-четыре года. Раз в шесть месяцев рекомендуется проводить выборочные функциональные тесты.

KL700A, KL710A, KL735A

Не требуют специального обслуживания. Чистку должны выполнять квалифицированные специалисты. Не открывайте извещатель.

KL731A

Чистка должна выполняться квалифицированными специалистами.

Чистка оптической камеры

- Извлеките извещатель из монтажного основания.
- Снимите крышку извещателя; для этого нажмите отверткой на фиксатор, поверните его и поднимите (рисунок 4).
- Удалите пыль из камеры с помощью пылесоса или сжатого воздуха.
- Установите крышку обратно и вставьте извещатель в монтажное основание.

Замена оптической камеры



Во избежание травм всегда надевайте перчатки при замене оптической камеры.

Выполните шаги 1 и 2, описанные выше.

Чтобы снять оптическую камеру, положите большой палец на отметку OUT стальной решетки и, придерживая извещатель, сильно потяните камеру (рисунок 5).

Чтобы вставить новую оптическую камеру, выровняйте решетку (рисунок 6) по точке входа и с усилием вставьте камеру защелками в соответствующие отверстия (рисунок 7).

После того как оптическая камера заменена, необходимо выполнить калибровку извещателя с помощью аналогового программатора PG700 и калибровочного устройства, и только после этого им снова можно будет пользоваться. Более подробную информацию можно найти в инструкциях к программатору PG700.

СЕРТИФИКАТ БЕЗОПАСНОСТИ (KL700A)

Радиоактивное оборудование KILSEN S.A. IR-B/197/97
Извещатель KL700A утвержден Министерством промышленности и энергетики Испании как устройство, для которого не требуется получать разрешение на установку как на радиоактивное устройство.
Код утверждения NHM-D161

Извещатель полностью соответствует утвержденному образцу.

Система качества сертификат ISO9001

Производитель источника Amersham International plc.

Лабораторные измерения NRPB и CIEMAT выполнены (согласно нормам Европейского агентства по атомной энергетике):

Источник радиации америций 241

Средняя величина активности .. 0,33 ± 0,04 мкКи (12,1 ± 1,5 кБк)

Уровень радиации на расстоянии 0,1 м 0,01 мкЗв/ч

Загрязнение <0,1 Бк/см²

Срок эксплуатации составляет 10 лет. Запрещается вмешиваться в работу устройства и удалять любые ярлыки и наклейки. Если вы считаете, что источник радиации в устройстве неисправен, обратитесь в KILSEN S.A. Данный сертификат действует для всех устройств с указанным кодом сертификата.

Manuál pro instalaci a údržbu



POPIS



Všeobecné pokyny pro plánování, konstrukci, instalaci, uvedení do provozu, používání a údržbu požárních systémů s odkazem na standard EN54-14 (2001) a lokální předpisy.

KL700A Ionizační kouřový analogový adresný požární hlásič (není dodáván na českém trhu)

KL710A Teplotní analogový adresný požární hlásič

KL731A Opticko kouřový analogový adresný požární hlásič

KL735A Duální opticko-teplotní analogový adresný požární hlásič

Hlásiče řady KL700A jsou navrženy specificky pro použití v systému řady KILSEN KSA700 analogových adresných požárních ústředn. V těchto systémech ústředna komunikuje s jednotlivými hlásiči použitím unikátního datového přenosového protokolu. Hlásiče trvale monitorují okolí místa kde jsou instalovány a zprávy o každé změně koncentrace kouře nebo tepla hlásí do ústředny. Ústředna generuje na základě těchto informací generuje poplachový stav.

Hlásiče jsou vybaveny indikačními LED, které blikají ve stavu "předpoplach" a trvale svítí ve stavu "poplach". Poplach se resetuje z ústředny.

Volitelně může být doplněn externí indikátor (typ PA25/3L Zapojuje se na další svorky montážní základny hlásiče.

INSTALACE

Hlásiče nesmějí být vystaveny prachu nebo špinavému prostředí. V průběhu stavebních prací nebo oprav musí být hlásiče vyjmuty z patič a uschovány.

Kouřové hlásiče nesmí být instalovány v prostředí, kde může docházet ke kondenzaci vodních par.

Povrch hlásiče nesmí být přetírán, například při malování stěn atd.

Umístění

Kouřové a teplotní hlásiče jsou navrženy pro umístění na stropě a měly by být dostatečně vzdáleny od přívodů ventilace a odsavačů vzduchu. Jakmile je rozhodnuto o umístění, tak buď základna hlásiče by měla být vybavena montážní krabicí nebo montována přímo na strop pomocí montážního doplňku S700.

Připojení

Hlásiče musí být připojeny podle obrázku 1. Kabel z posledního hlásiče na smyčce se musí vracet do ústředny, aby byla smyčka uzavřena.

Vodič kabelu s kladným potencionálem (+) musí být připojen ke svorce 1, záporný vodič (-) ke svorce 3. Je-li používán externí indikátor, kladný vodič kabelu indikátoru (+) musí být připojen ke svorce 2 montážní základny a záporný vodič indikátoru ke svorce 3.

Pro zapojení kabelů do montážní základny odstraňte kus izolace (v délce asi 1 cm), otvorem provlékněte kabely a připojte je do správných svorek. Pro připojení kabelu povolte každou svorku

montážní základny. Vsuňte odizolovanou část vodiče pod podložku svorky a utáhněte.

Před připojením zkontrolujte kontinuitu kabelu.

Adresace

Každá jednotka vyžaduje numerickou adresu mezi 1 a 125 pro identifikační účely. Adresu můžete nastavit pomocí programátoru požárních hlásičů PG700 nebo ve speciálním menu požární ústředny. Více informací získáte z manuálu požární ústředny.

Umístění hlásiče do montážní základny

Jakmile je instalována požární základna, hlásič připojíte vložením a pootočením ve směru hodinových ručiček (obrázek 2). Pootočením v opačném směru hlásič uvolníte ze základny.

Pojistka proti vyjmutí hlásiče ze základny

Všechny hlavy hlásičů jsou opatřeny pojistkou zámku zabraňující jejich neoprávněnému vyjmutí ze základny

Aby začala fungovat pojistka zámku hlásiče, musíte vylomit kousek plastu z hlavy hlásiče (obrázek 3). Po vložení hlásiče do patice je hlásič v patici zamknut.

Pro odstranění zamčeného hlásiče pojistku zámku odjistěte pomocí šroubováku vtačeného do otvoru a hlavu pootočte (obrázek 4).

Testování

- Zkontrolujte, zda všechny hlásiče jsou správně umístěny ve svých montážních základnách.
- Aktivujte ústřednu a zkontrolujte správnou funkci.
- Zkontrolujte, zda ústředna identifikuje všechny instalované hlásiče. Není-li některý hlásič identifikován zkontrolujte, zda nebyly přiřazeny duplicitní adresy, zkontrolujte správnou montáž hlásičů a jejich připojení.
- Pro testování kouřových hlásičů použijte kouř nebo schválený aerosol a ověřte poplachový stav.
- Pro testování teplotních hlásičů použijte zdroj tepla vhodný zdroj teplého vzduchu (do 70°C!!!) např. vysoušeč vlasů a ověřte si, že hlásič vyvolá poplach.
- Další testovací postupy najdete v manuálu požární ústředny.

ÚDRŽBA

V normálním prostředí je doporučeno čistit hlásiče nejméně jednou za tři až čtyři roky a pravidelné funkční testy provádět jednou za půl roku. Jinak je třeba se řídit platnými předpisy.

KL700A, KL710A, KL735A

Není požadovaná speciální údržba. Pouze vyčištění kvalifikovaným personálem. Neotevírejte hlavu detektoru.

KL731A

Čištění optické komory kvalifikovanou osobou

1. Vyjměte hlásič z montážní základny.
2. Kryt hlásiče odstraňte stlačením pojistky šroubovákem, otočením a zvednutím (obrázek 5).
3. Použitím vysavače nebo stlačeného vzduchu odstraňte prach z komory.
4. Nasaďte kryt a hlásič vraťte zpět do montážní základny.

Výměna optické komory



Pro zabránění úrazu (pořezání ruky) při výměně optické komory používejte ochranné rukavice.

Proveďte kroky podle bodu 1 a 2 nahoře.

Optickou komoru vyjměte tak, že palec umístíte na značku OUT na kovové ploše, držte hlásič a silně zatáhněte (obrázek 6).

Novou optickou komoru přiložte podle označení na tělo hlásiče (obrázek 6) a tlakem dolů zajistíte pevné přichycení komory v místě. (obrázek 7).

Po výměně optické komory musí být hlásič před jeho dalším použitím kalibrován PG700 analogovým programátorem a kalibrační jednotkou. Podrobnosti viz instrukční štítek PG700.

BEZPEČNOSTNÍ CERTIFIKÁT IONIZAČNÍHO HLÁSIČE (KL700A – NENÍ DODÁVÁN NA ČESKÉM TRHU)

KILSEN S.A. radioaktivní zařízení..... IR-B/197/97
KL700A má schválení Spanish Industry a Energy Ministry, jako EXEMPT from authorisation as radioactive installation.
Schválení číslo NHM-D161
Hlásič přesně odpovídá schválenému vzoru.
Systém kvality ISO9001 certifikát
Source manufacturer..... Amersham International plc.
NRPB and CIEMAT laboratories measures done, (following European Nuclear Energy Agency):?????
Radioaktivní zdroj Americium 241
Průměrná aktivita 0.33 ± 0.04 µCi (12.1 ± 1.5 kBq)
Radiální úroveň při 0,1m 0.01 µSv/h
Kontaminace <0.1 Bq/cm²
Platnost pro používání je 10 roků. Je zakázáno zasahovat do činnosti jednotky nebo odstranit jakékoli štítky nebo značky. Při podezření na poruchu radioaktivního zdroje, kontaktujte prosím KILSEN S.A. Tento certifikát platí pro všechna zařízení s uvedeným schvalovacím číslem.

TECHNICKÉ CHARAKTERISTIKY

Viz Tabulka 1: Technické charakteristiky.

	KL700A	KL710A	KL731A	KL735A
Certification	CE	CE	CE	CE
Certification body	1175	1175	1175	1175
Certificate year	07	07	07	07
Certificate number	1175-CPD-011	1175-CPD-007	1175-CPD-009	1175-CPD-012
Compliance	EN54-7	EN54-5	EN54-7	EN54-7 & EN54-5
Class	-	A2	-	A2R
Supply voltage	22 – 38 VDC	22 – 38 VDC	22 – 38 VDC	22 – 38 VDC
Standby current	200 µA @ 38 V	250 µA @ 38 V	350 µA @ 38 V	350 µA @ 38 V
Alarm current	< 11 mA	< 11 mA	< 11 mA	< 5 mA
Operating temperature	-10 to 60°C	-10 to 70°C	-10 to 60°C	-10 to 70°C
Storage temperature	-10 to 70°C	-10 to 80°C	-10 to 70°C	-10 to 70°C
Maximum relative humidity	95%	95%	95%	95%
Dimensions	45 x Ø 99 mm	45 x Ø 99 mm	45 x Ø 99 mm	51 x Ø 99 mm
EMC standards	EN 50130-4, EN 50081-2	EN-50130-4, EN 50081-2	EN 50130-4, EN 50081-2	EN 50130-4, EN 50081-2
Protection index	IP42	IP42	IP42	IP42
Coverage	60-80 m ² See EN54-14 (2001)	60-80 m ² See EN54-14 (2001)	60-80 m ² See EN54-14 (2001)	60-80 m ² See EN54-14 (2001)
Colour	White	White	White / Black	White
Product variant	-	-	KL731AB	-
Base	KZ700	KZ700	KZ700	KZ700
<p>Kilsen S.L.U. acting under the name of GE Security Verge de Guadalupe 3 08950, Esplugues de Llobregat Barcelona, Spain</p>				